

TECHNISCHE DATEN

ROLF BENZ PLURA



**ROLF
BENZ**

- Gestell Metall, wahlweise:
 - Stahl feinstrukturiert pulverbeschichtet matt:
 - Silber
 - RAL 9017 Verkehrsschwarz
 - RAL 7022 Umbragrau
 - Stahl Glanzchrom
- Sitzhöhen wahlweise 41 oder 43 oder 45 cm
- Sitz mit Metallinnengestell und integrierter Drehfunktion
- Stahlwellen-Unterfederung
- Sitz aus Polyurethanschaum, schichtweise aufgebaut und in mehreren Höhen und Härten aufeinander abgestimmt, abgedeckt mit einer Polyester-Vlieshülle
- Rücken mit Metallinnengestell und integrierter Verstellungsfunktion
- Rücken aus Polyurethanschaum, schichtweise aufgebaut in verschiedenen Höhen und Härten aufeinander abgestimmt, abgedeckt mit Polyester-Vlies
- Kissen in Daunencharakter mit einer Füllung aus Schaumstoffstäbchen und Polyesterfasern

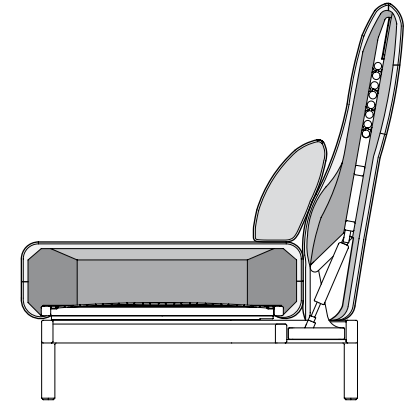
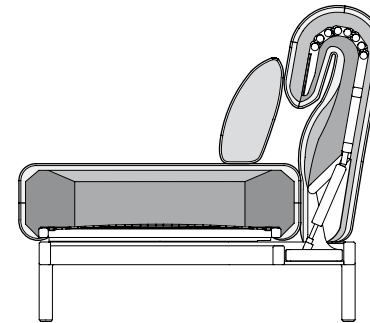

Wellenbildung und Sitzspiegel sind aus Komfort- und Designgründen auch bei hochwertigen Rolf Benz Polstermöbeln nicht zu vermeiden.

Alle Maße sind ca.-Angaben.

Sofabank/Anreihsofa/
Eck-Anreihsofa/Longchair

Abschlussessel mit
Polstersitz

Sitzhöhen lieferbar

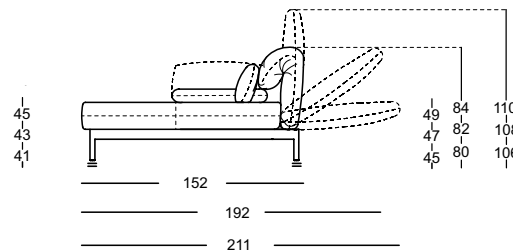
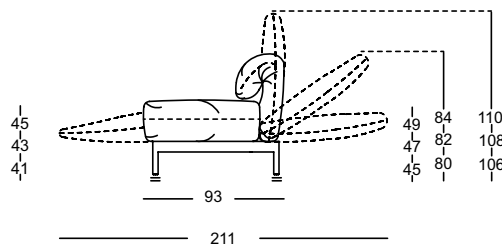
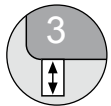

**ROLF
BENZ**

Longchair

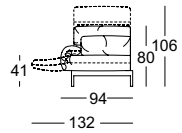

Sofabank

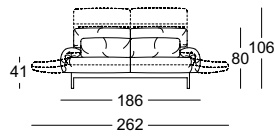

Anreihsofa

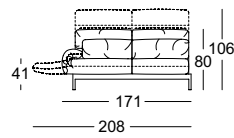

Eck-Anreihsofa

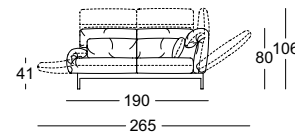

Eck-Anreihbank

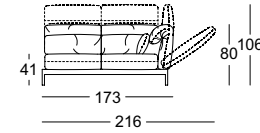

Eckpolsterteil

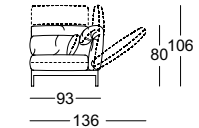

Abschlussessel

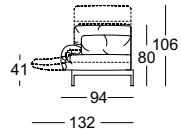

Abschlussessel mit Polstersitz

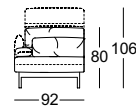

Anreihessel

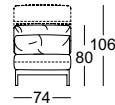

Polstersitz



Abschluss-Ablage



Ablage



Kombinationsbeispiele:

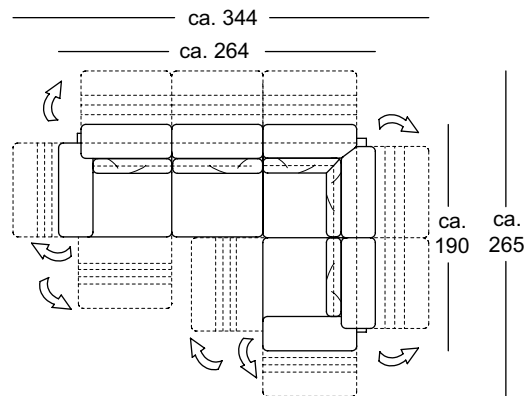

L-ASO-ES 171 li.
L-E-ASO-ES 190 re.

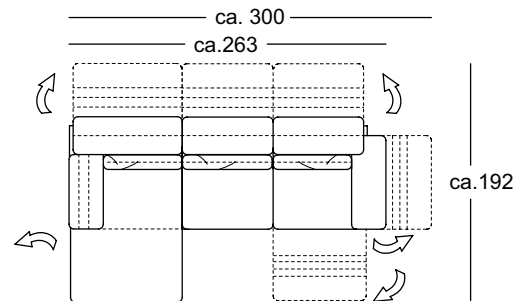

ASS-PSZ 92 li.
L-ASO-ES 171 re.

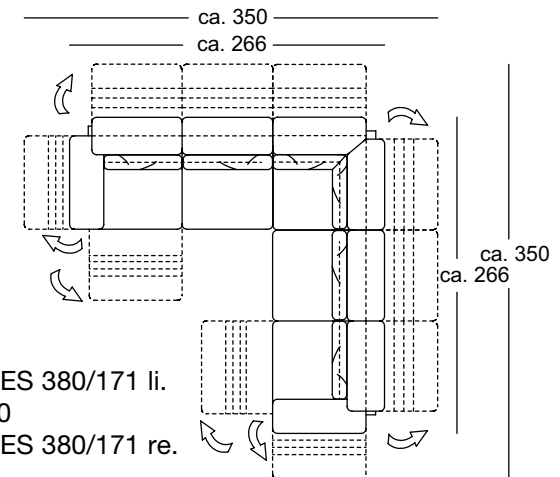

L-ASO-ES 380/171 li.
EPT 380
L-ASO-ES 380/171 re.